

💡 袖のパターンは、

- ▷袖①～④
- ▷袖裏ひだ①～③

を裁断します。パターンをすべて出来上がり線で繋げ、裏地をつけた場合は、パターンをすべて出来上がり線で繋げ、横に長い1枚の袖のパターンにして裁断してください。(タックをたたくで縫い合わせる)

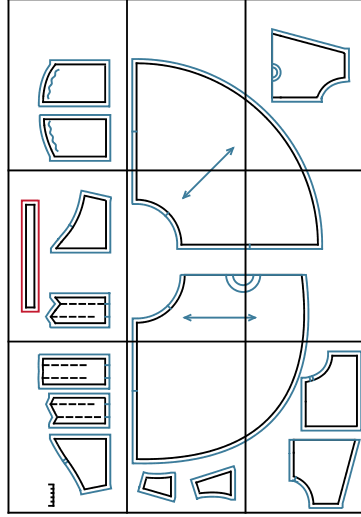

5cm

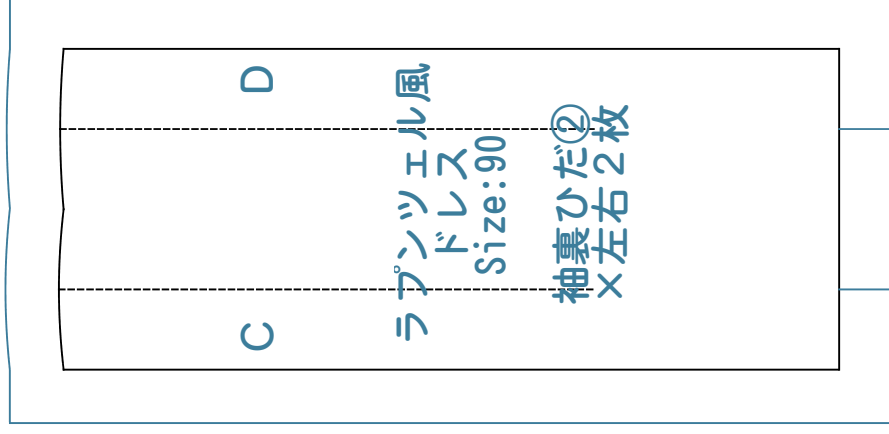
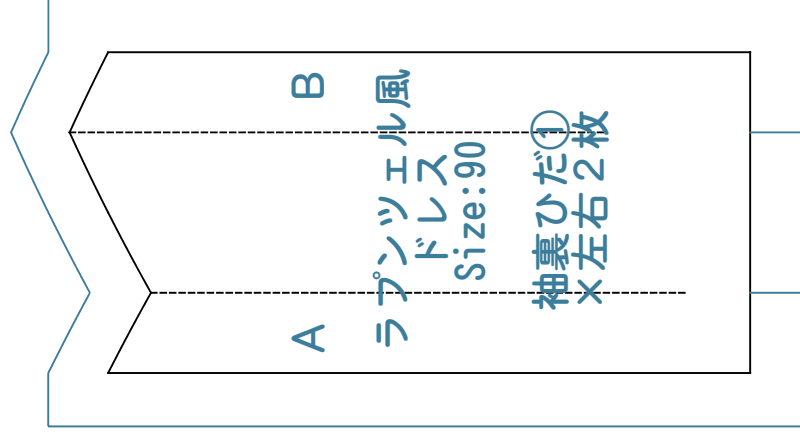
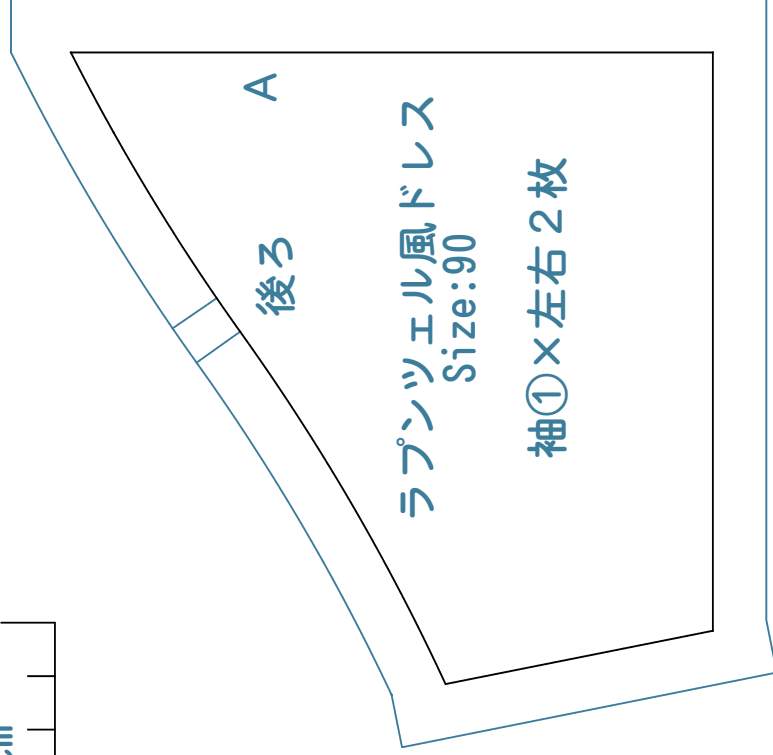

ラプンツェル風ドレス Size:90

全円スカート(前)
表地 わ×1枚
裏地 わ×1枚

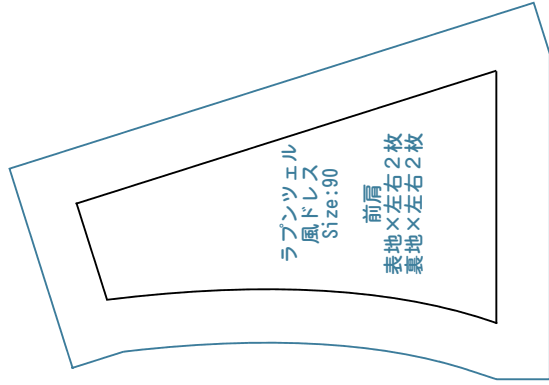
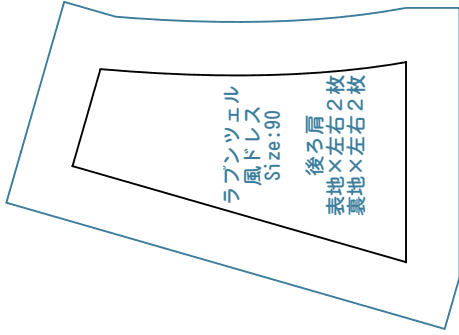

前

ワンピース風ドレス
Size:90

前身頃(コルセット風)
表地×左右2枚
裏地×左右2枚

後ろ中心

後ろ

ワンピース風ドレス
Size:90

後ろ身頃
表地×左右2枚
裏地×左右2枚

ラプンツェル風ドレス
Size:90

袖口カフス
表地×左右2枚 裏地×左右2枚

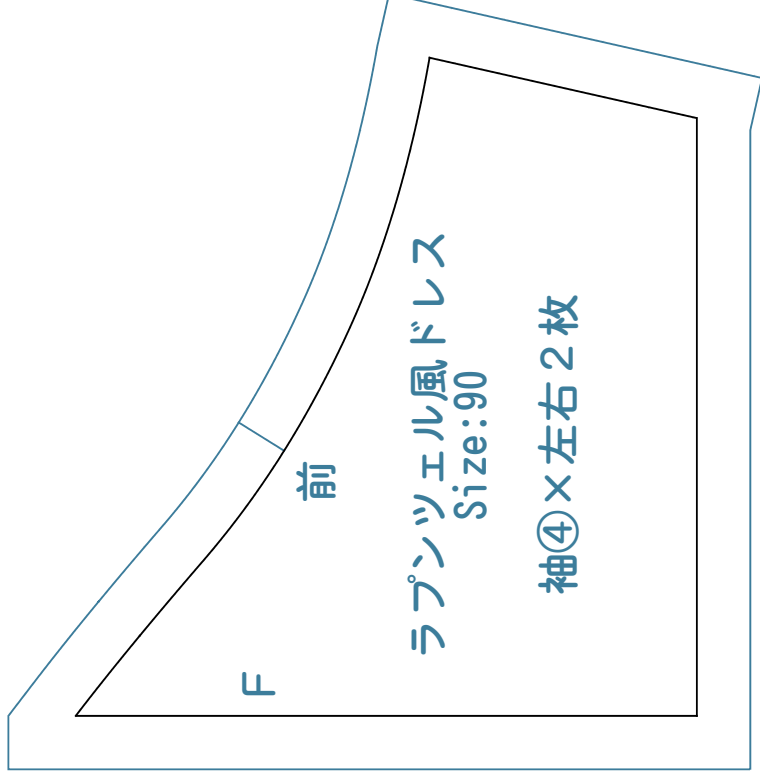
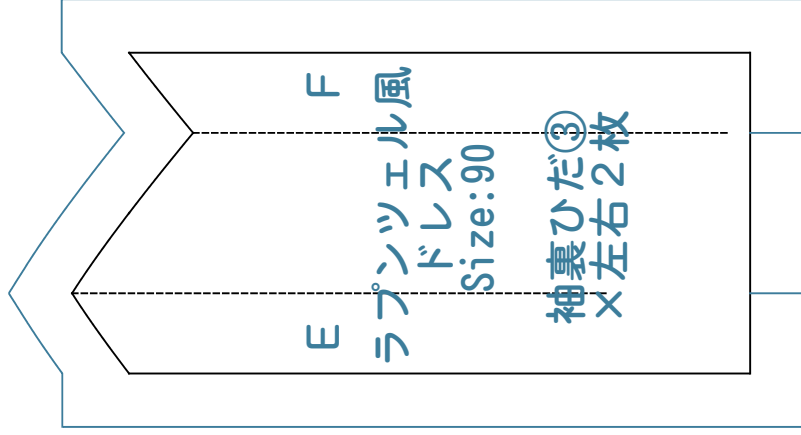

後ろ中心



前中心



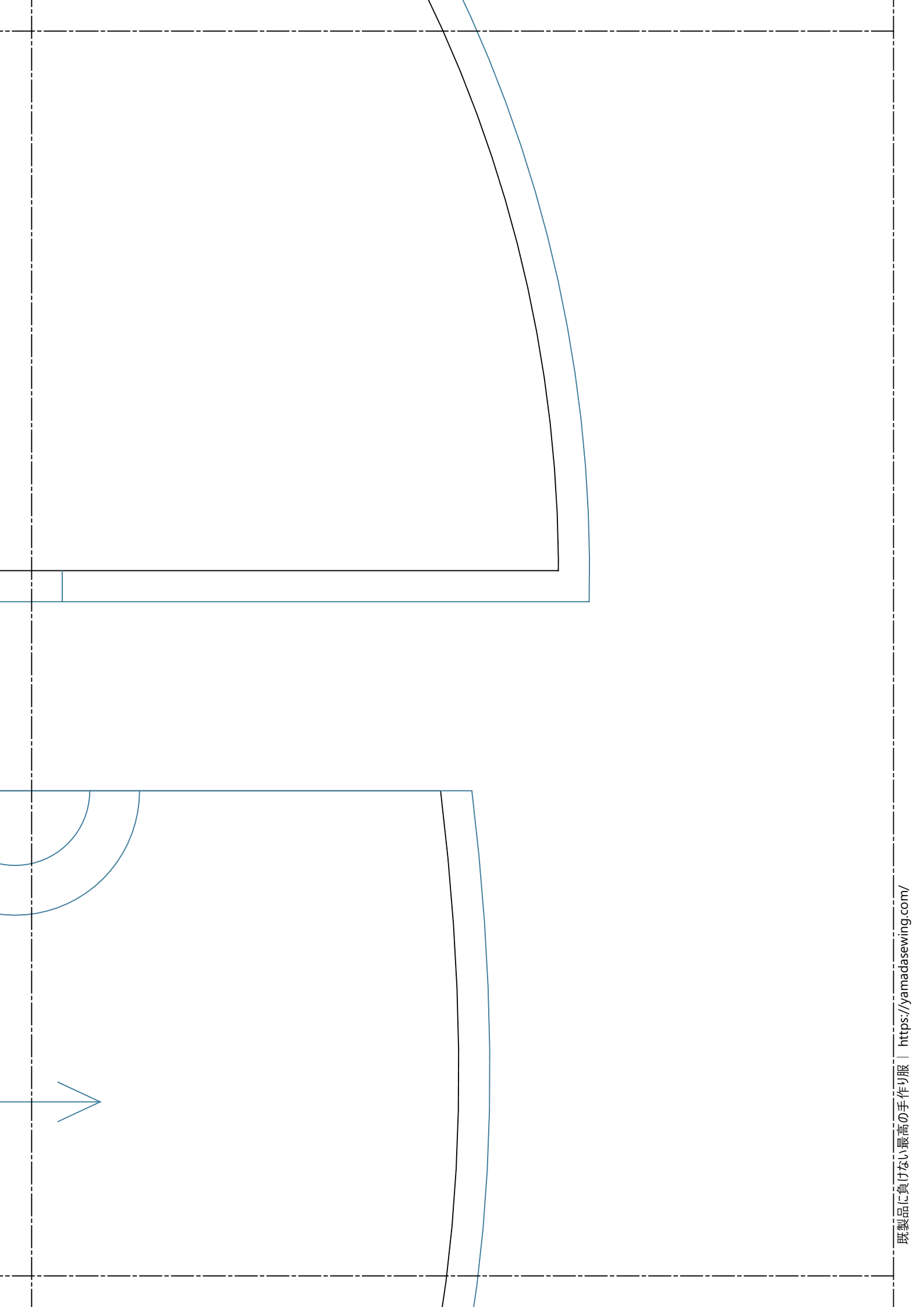

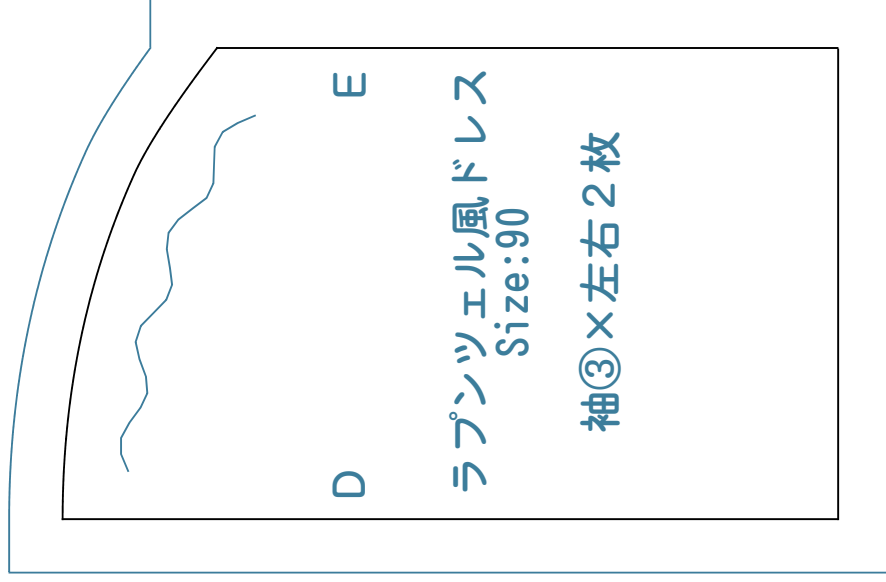
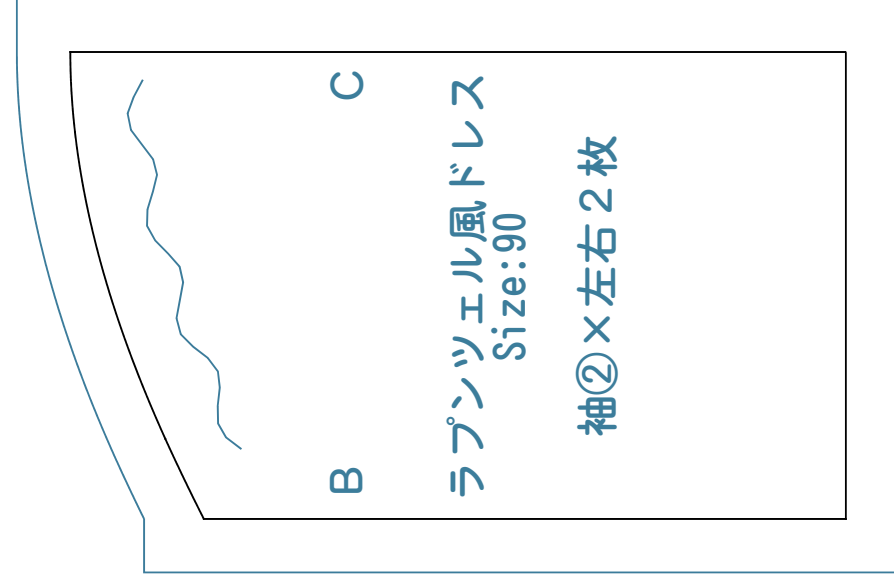

ラプンツェル風ドレス

Size:90

全円スカート(後ろ)

表地×左右2枚

裏地×左右2枚



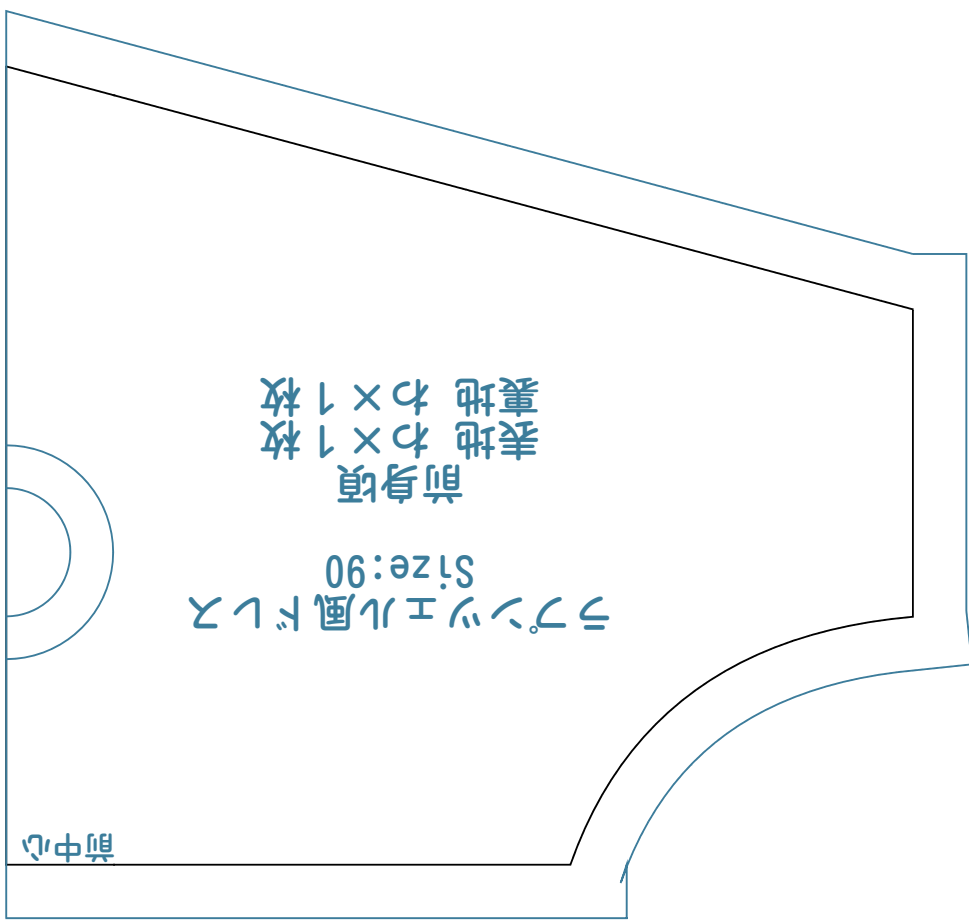

前身頃
表地 わ×1枚
裏地 わ×1枚
ラッセル風ドレス
Size:90

前中心

ラプツェル風ドレス
Size:90

レイヤードスカート(前)
わ×2枚

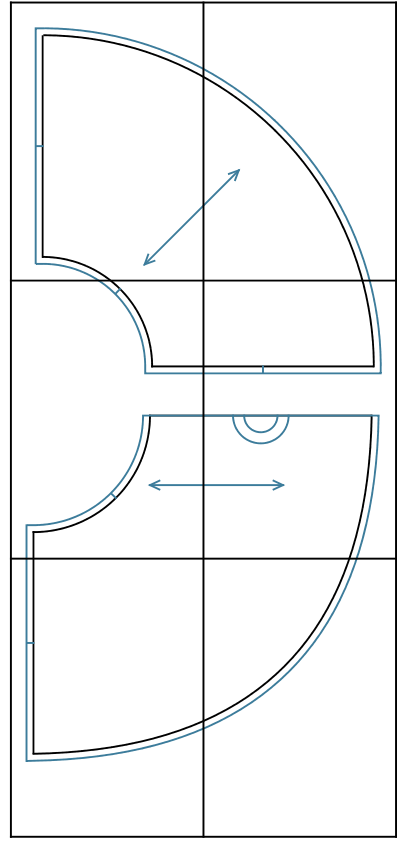
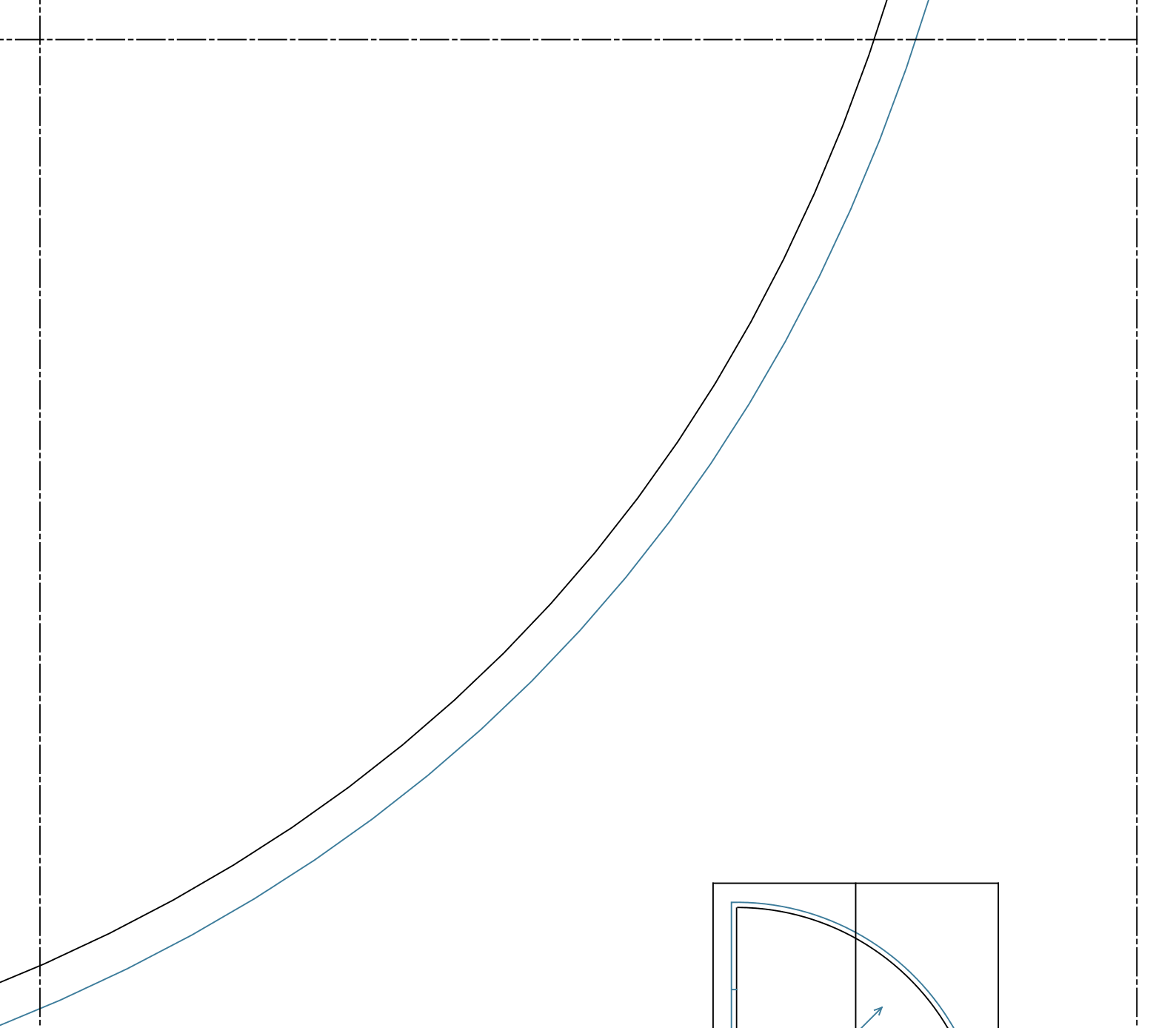

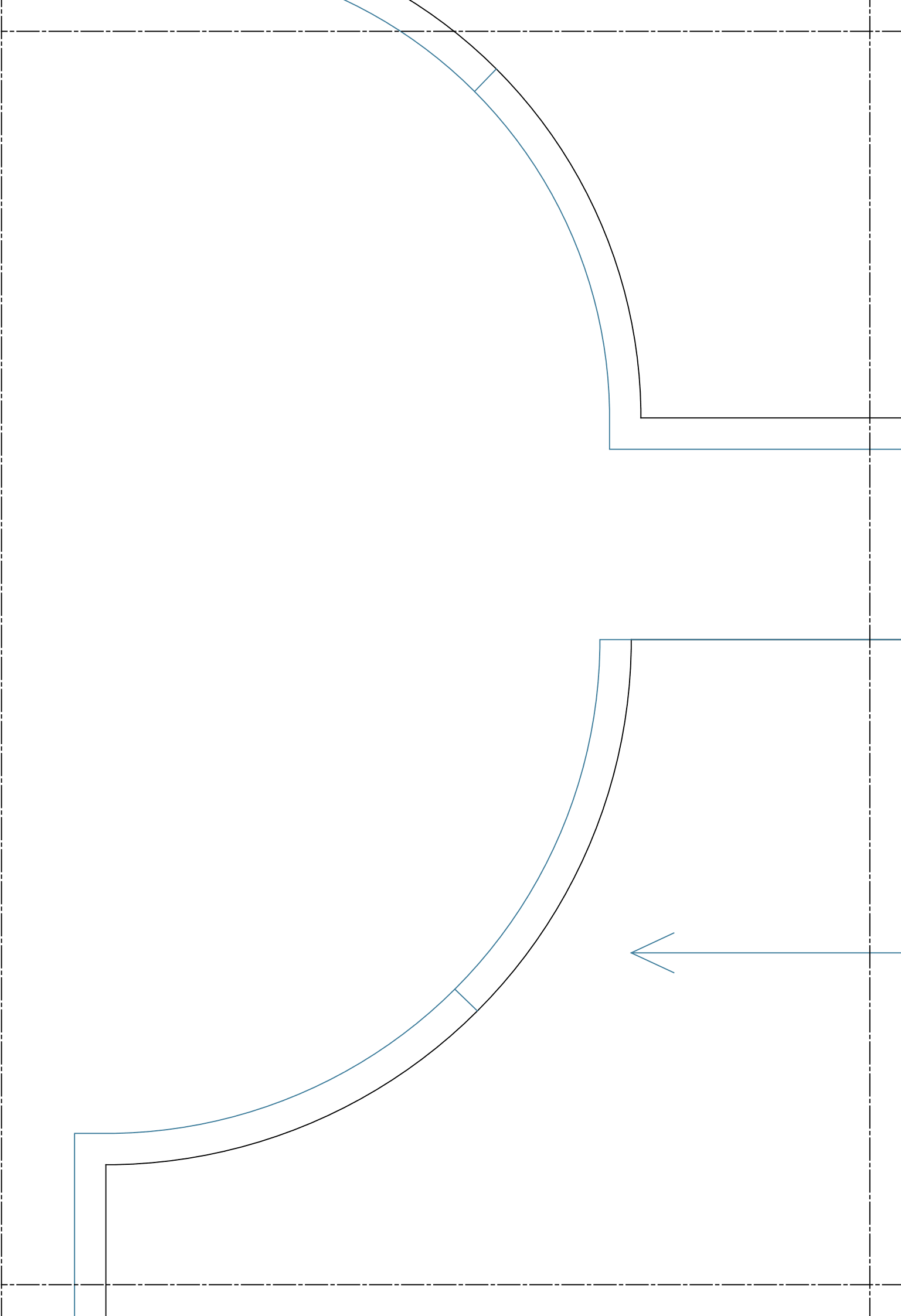

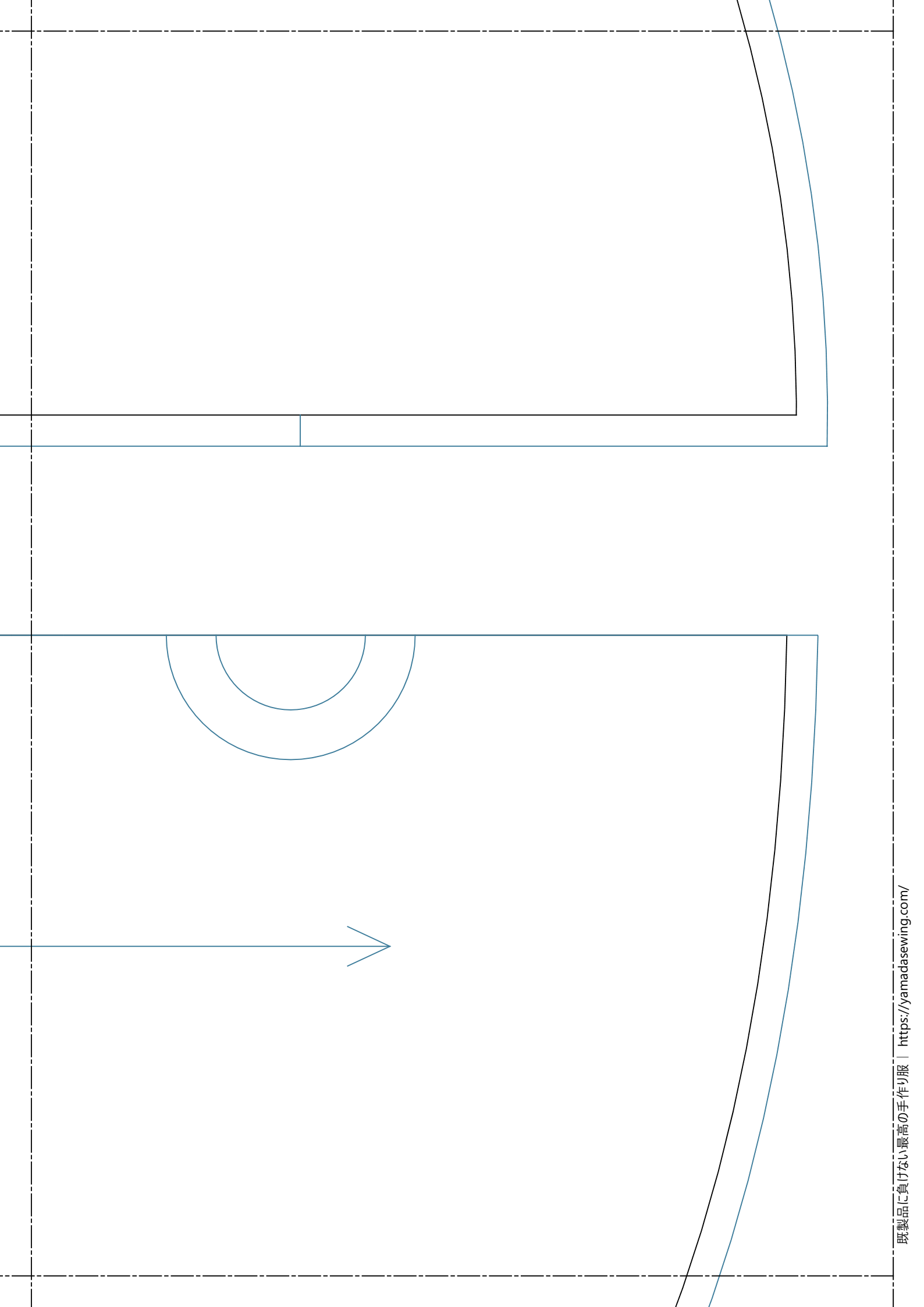

ラプツエル風ドレス
Size: 90

レイヤードスカート(後ろ)
× 4枚

