

シヨルダー紐:1 わ×2枚

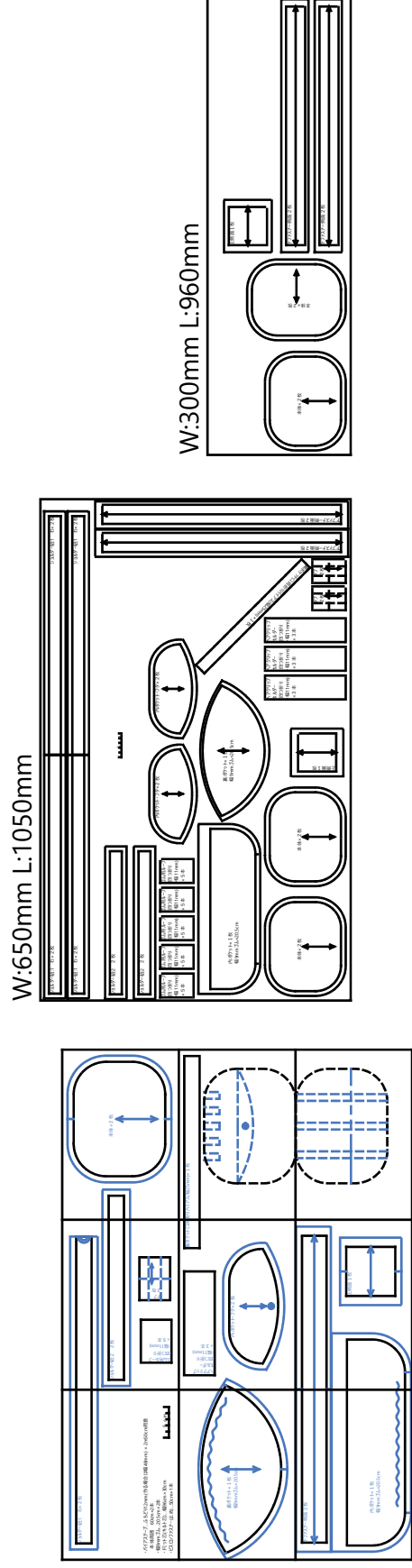

- バイアステーブ...ふちどり12mm(作る場合は幅48mm) × 2m50cm用意
- 本体周囲 60cm × 2本
- 幅9mmゴム...20.5cm × 2本
- ドミット芯(キルト芯)...幅96cm × 30cm
- ビスロンフアスナー(止め)...50cm × 1本

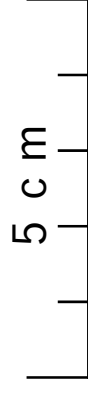

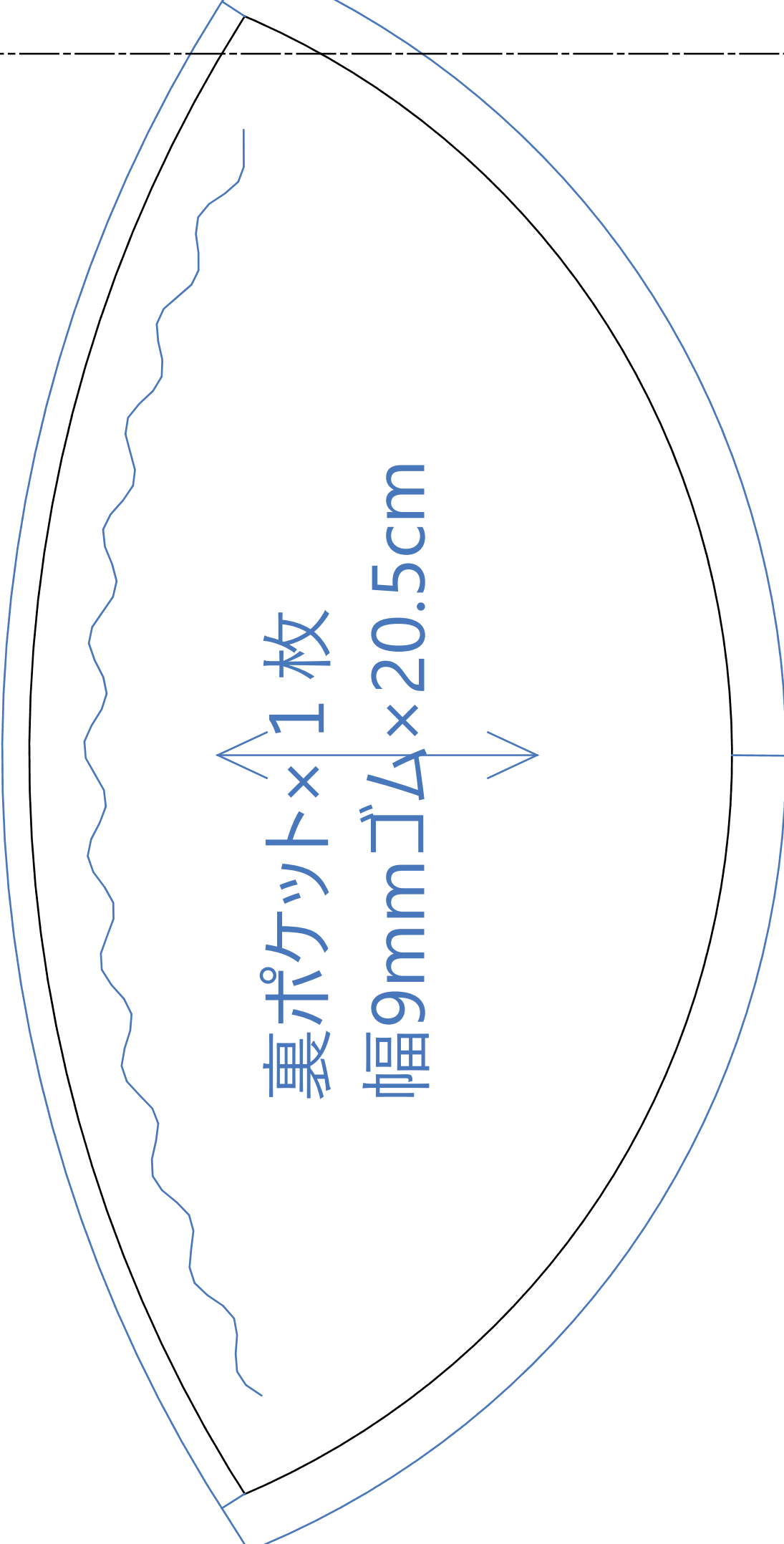

裏ポケット×1枚
幅9mmゴム×20.5cm

下フアスナー側面 2枚

内ポケット×1枚
幅9mmゴム×20.5cm

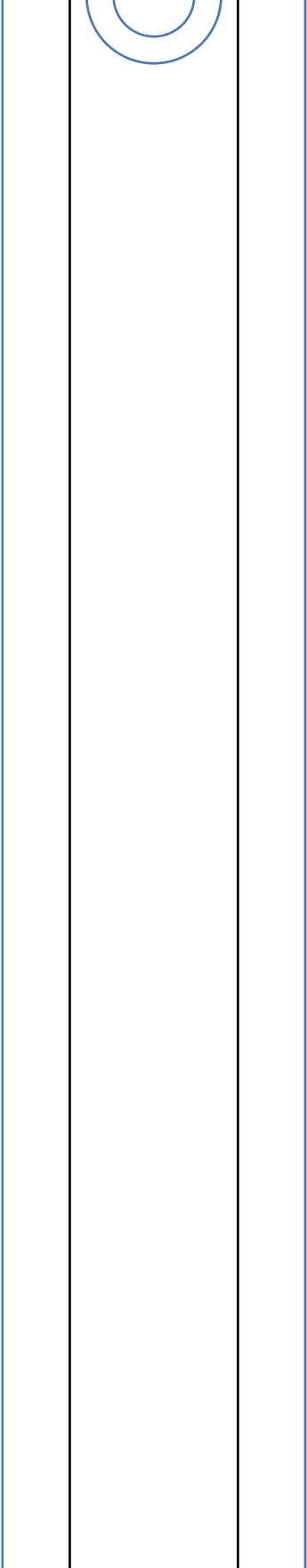

シヨルダ-紐:2 2枚

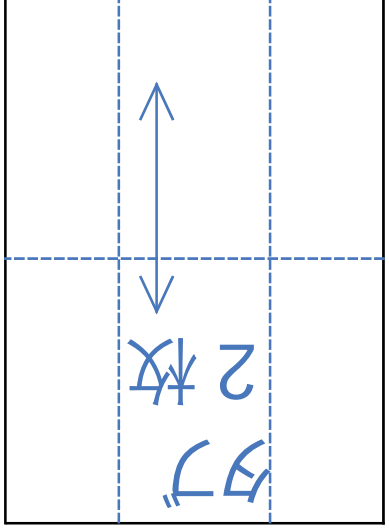

5本 × 幅11mm
(四つ折り)
ゴム用ル-フ

裏ポケット口

ヘアクリップ
ホルダー
(四つ折り)
・幅11mm)
×3本

内ポケット・フタ×2枚

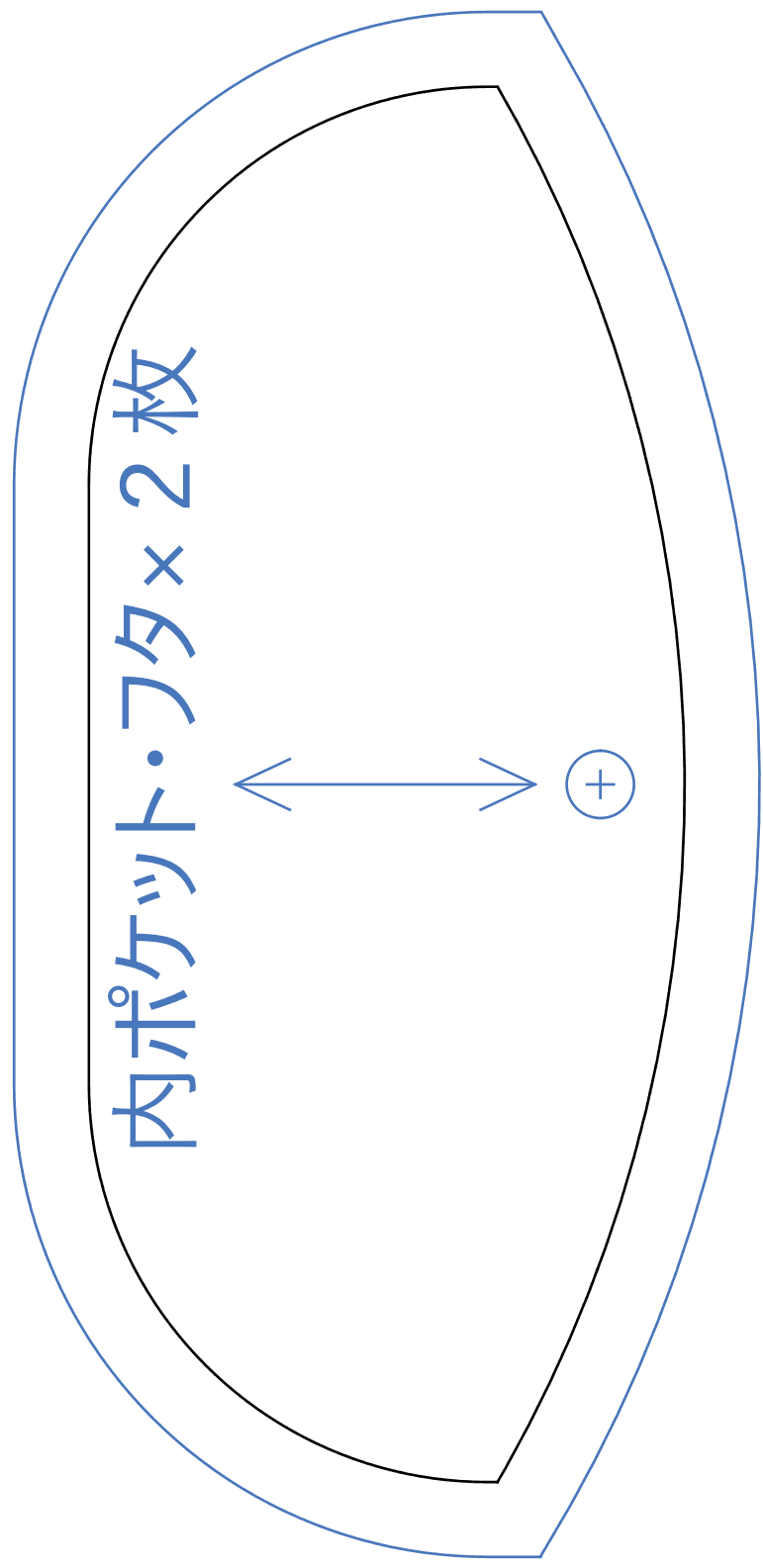

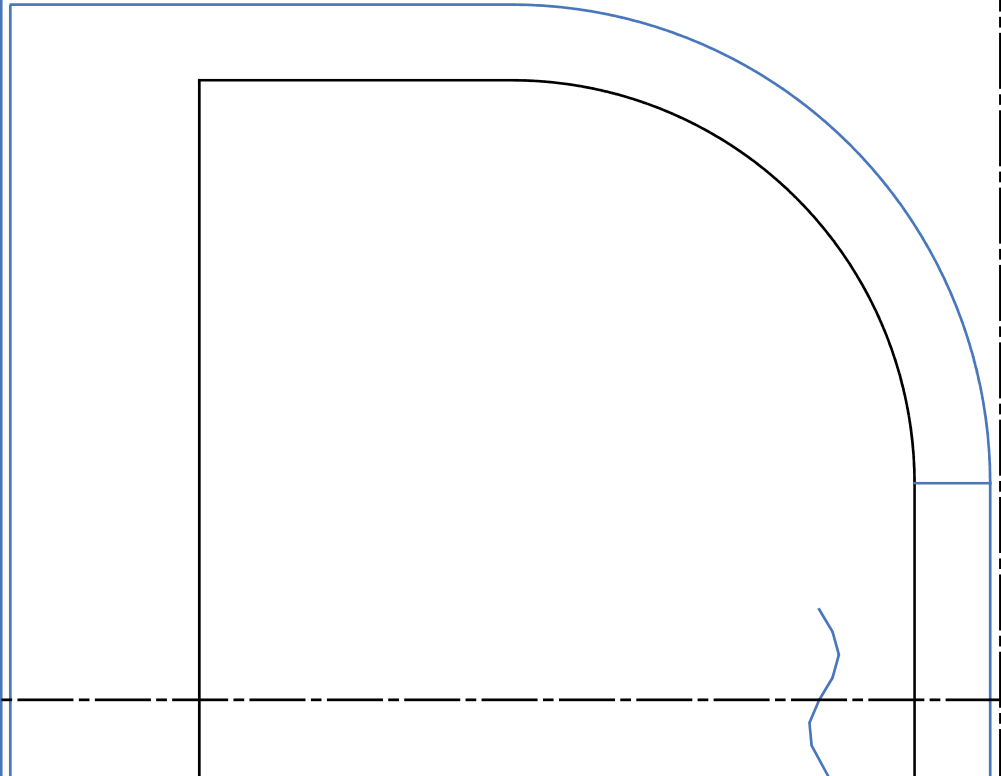
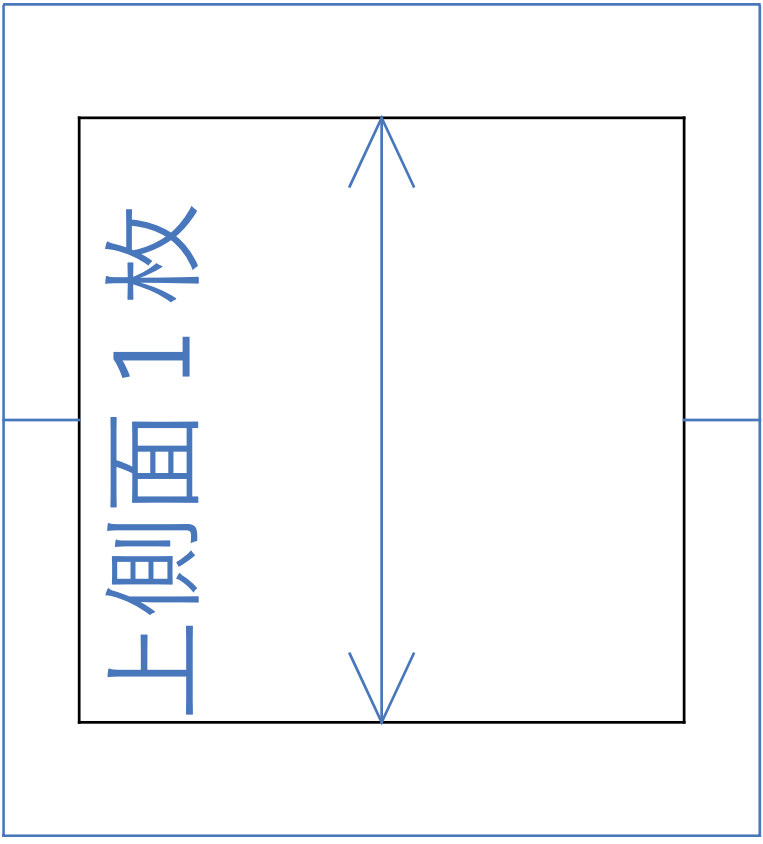
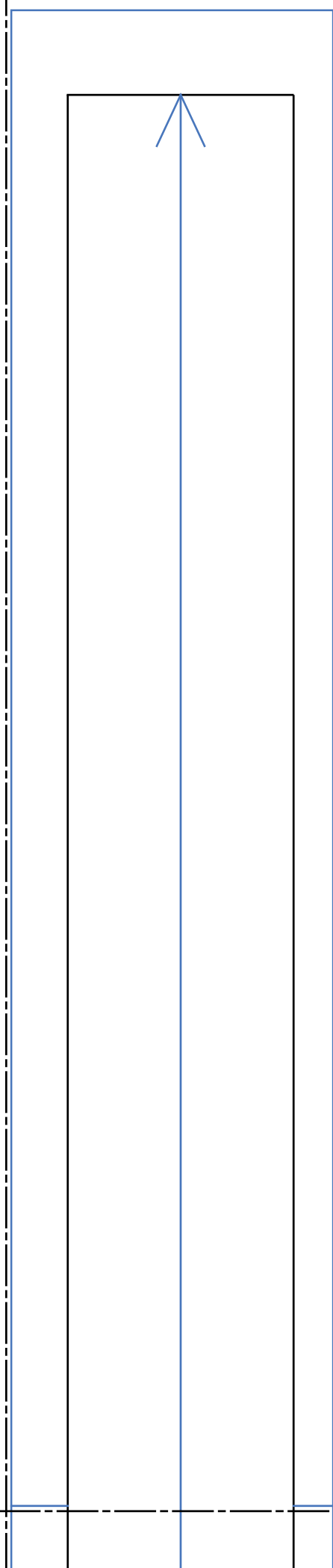

本体×2枚

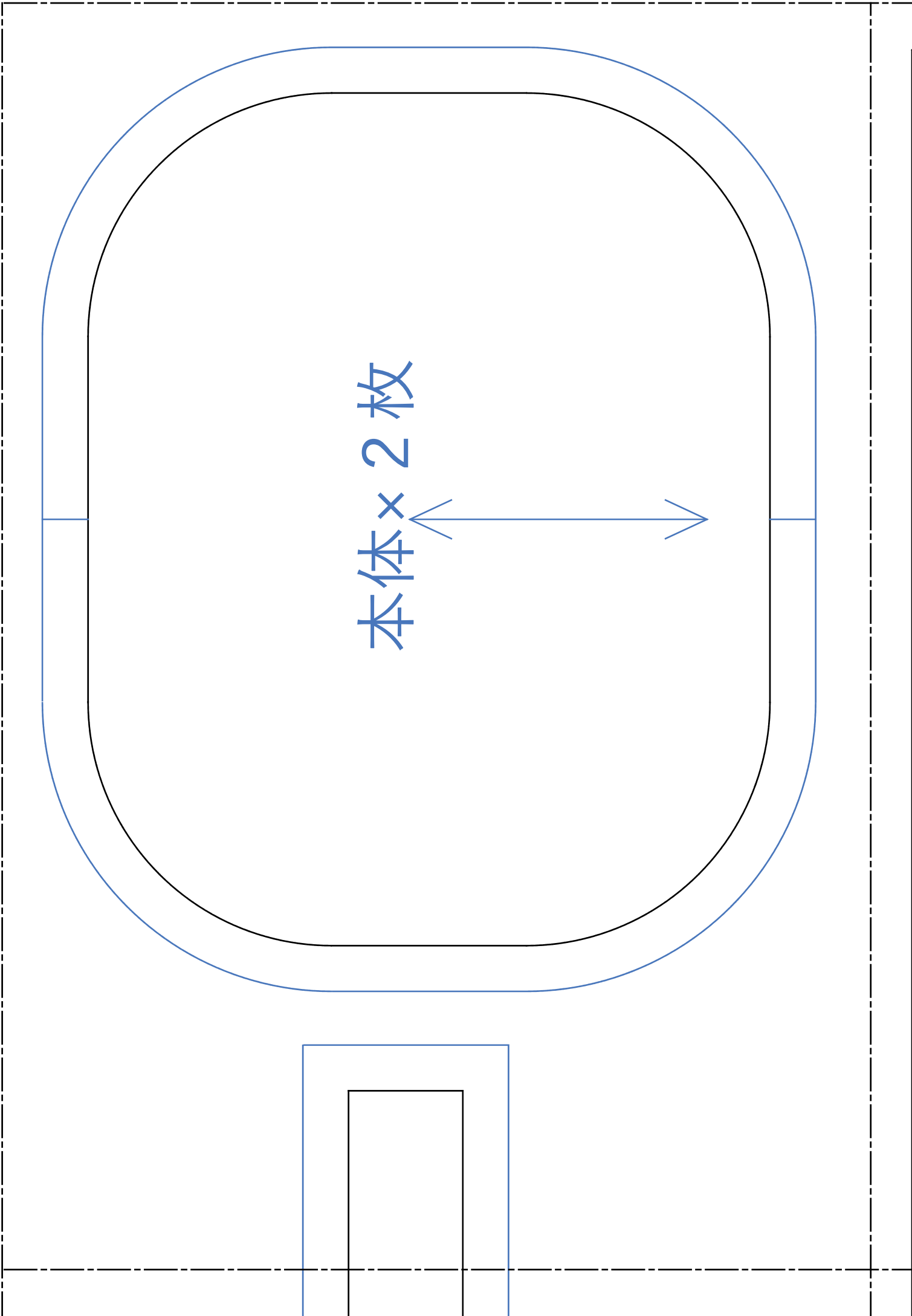

ット口両折りバイアス(幅25mm)×1枚

